



N°	Modèle	Référence	Nb	Conditionnement
1	Set charnières acier inoxydable pour abattant CAP FERRAT Premium	95 9501 09	1	Sachet
2	Set de fixation charnières pour abattant CAP FERRAT Premium	95 9501 07	1	Sachet
3	Set de 4 amortisseurs + 2 tampons pour abattant CAP FERRAT Classic et Premium	95 9501 08	1	Sachet

## CAP FERRAT CLASSIC



N°	Modèle	Référence	Nb	Conditionnement
1	Charnières pour abattant CAP FERRAT Classic	95 9550 08	1	Sachet
2	Set de fixation charnières pour abattant CAP FERRAT Classic	95 9550 07	1	Sachet
3	Set de 4 amortisseurs + 2 tampons pour abattant CAP FERRAT Classic	95 9501 08	1	Sachet

## HORIZON CLASSIC

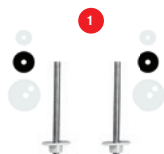

N°	Modèle	Référence	Nb	Conditionnement
1	Charnières pour abattant HORIZON Classic	95 8270 07	1	Sachet

## SOPHIA SLIM, ESTEREL, VENCE, PRINCIPAUTE & AZUR PREMIUM SLIM



N°	Modèle	Référence	Nb	Conditionnement
1	Charnières pour abattants Premium (SOPHIA SLIM, ESTÉREL P, VENCE P, PRINCIPAUTÉ P & AZUR SLIM)	95 9005 09	1	Sachet
2	Set de 4 amortisseurs + 2 tampons pour abattants PRINCIPAUTÉ/ESTÉREL/ AZUR Premium /ESTÉREL Optimum	95 9003 07	1	Sachet
3	Set de 4 amortisseurs + 2 tampons pour abattant SOPHIA PREMIUM SLIM	10 0079 55	1	Sachet

## ESTÉREL OPTIMUM



N°	Modèle	Référence	Nb	Conditionnement
1	Charnières pour abattant ESTÉREL Optimum	10 0059 78	1	Sachet
2	Set de 4 amortisseurs + 2 tampons pour abattants PRINCIPAUTÉ / ESTÉREL / AZUR Premium / ESTÉREL Optimum	95 9003 07	1	Sachet
3	Set de cales de maintien pour abattants STABLO / ESTÉREL Optimum / SIÈGE SEUL	10 0059 77	1	Sachet

## MOUGINS PREMIUM



N°	Modèle	Référence	Nb	Conditionnement
1	Charnières pour abattant MOUGINS Premium	10 0059 74	1	Sachet
2	Set de 4 amortisseurs + 2 tampons pour abattant MOUGINS Premium	10 0059 75	1	Sachet



N°	Modèle	Référence	Nb	Conditionnement
1	Charnières pour abattant ESTÉREL Classic	95 9002 07	1	Sachet
2	Set de 4 amortisseurs + 2 tampons pour abattants ESTÉREL Classic / MOUGINS Classic / STABLO / SIÈGE SEUL	95 9003 07	1	Sachet

## MOUGINS CLASSIC



N°	Modèle	Référence	Nb	Conditionnement
1	Charnières pour abattant MOUGINS Classic	95 9004 09	1	Sachet
2	Set de 4 amortisseurs + 2 tampons pour abattants ESTÉREL Classic / MOUGINS Classic / STABLO / SIÈGE SEUL	95 9003 07	1	Sachet

## PMR, STABLO

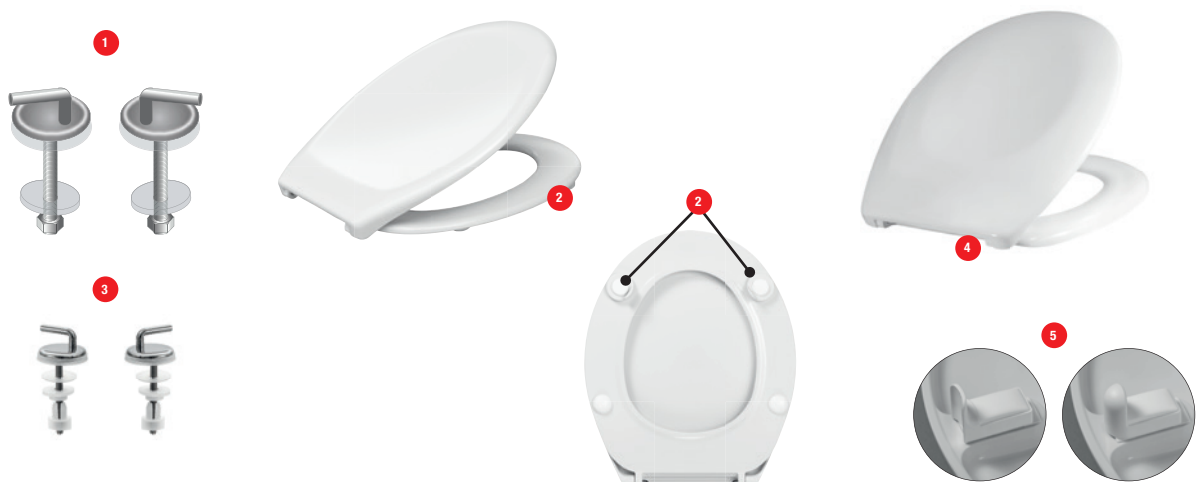

N°	Modèle	Référence	Nb	Conditionnement
1	Charnières pour abattant PMR	95 8610 07	1	Sachet
2	Set de 2 cales de maintien pour abattant PMR	95 8610 08	1	Sachet
3	Charnières pour abattant STABLO	10 0059 76	1	Sachet
4	Set de 4 amortisseurs + 2 tampons pour ESTÉREL Classic/MOUGINS Classic/STABLO	95 9003 07	1	Sachet
5	Set de cales de maintien pour abattant STABLO/ESTÉREL Optimum	10 0059 77	1	Sachet

## MENTON CLASSIC

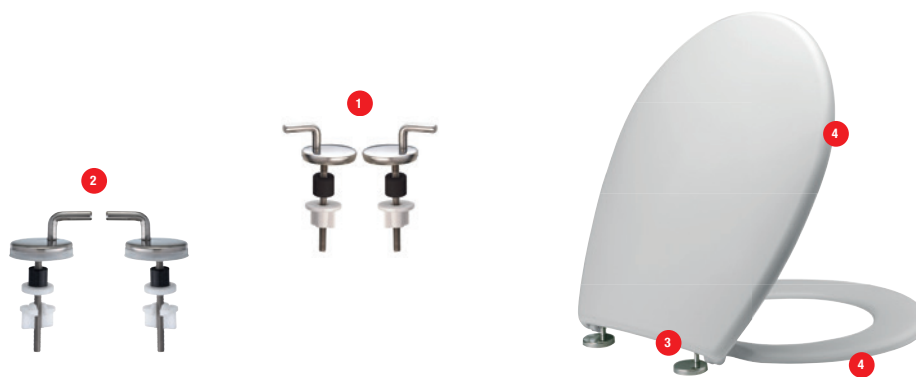

N°	Modèle	Référence	Nb	Conditionnement
1	Charnières acier inoxydable pour abattants CAP FERRAT, BEAULIEU Inox, OPIO Inox, MENTON Inox	41 1153 07	1	Sachet
2	Charnières acier inoxydable écrous rapides pour abattants CAP FERRAT, BEAULIEU Inox, OPIO Inox, MENTON Inox	41 1158 07	1	Sachet
3	Douilles pour abattants MONTE CARLO, OPIO, MENTON, PRINCIPAUTÉ, BEAULIEU, ESTÉREL CAP FERRAT	41 0822 20	1	Sachet
4	Set de 8 amortisseurs + 4 tampons	41 2136 07	1	Sachet

## BEAULIEU



N°	Modèle	Référence	Nb	Conditionnement
1	Dormant BEAULIEU	41 0108 01	1	Vrac
2	Axes charnières pour abattant BEAULIEU	41 0109 07	1	Sachet
3	Visserie standard pour abattant	41 0440 20	1	Sachet
4	Visserie standard pour abattant	41 0440 21	1	Coque
5	Set de 8 amortisseurs + 4 tampons	41 2136 07	1	Sachet
6	Douilles pour abattants MONTE CARLO, OPIO, MENTON, PRINCIPAUTÉ, BEAULIEU, ESTÉREL, CAP FERRAT	41 0822 20	1	Sachet

## MENTON CLASSIC

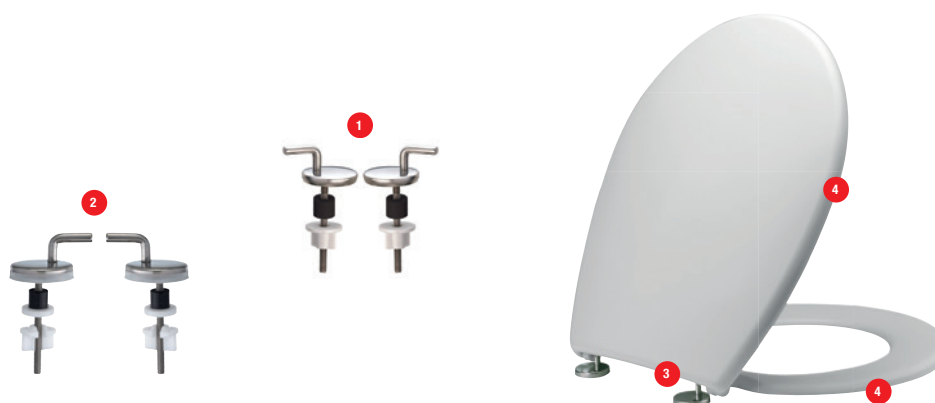

N°	Modèle	Référence	Nb	Conditionnement
1	Charnières acier inoxydable pour abattants CAP FERRAT, BEAULIEU Inox, OPIO Inox, MENTON Inox	41 1153 07	1	Sachet
2	Charnières acier inoxydable écrous rapides pour abattants CAP FERRAT, BEAULIEU Inox, OPIO Inox, MENTON Inox	41 1158 07	1	Sachet
3	Douilles pour abattants MONTE CARLO, OPIO, MENTON, PRINCIPAUTÉ, BEAULIEU, ESTÉREL CAP FERRAT	41 0822 20	1	Sachet
4	Set de 8 amortisseurs + 4 tampons	41 2136 07	1	Sachet



N°	Modèle	Référence	Nb	Conditionnement
1	Dormant OPIO	41 1052 01	1	Sachet
2	Set de 8 amortisseurs + 4 tampons	41 2136 07	1	Sachet
3	Visserie standard pour abattant	41 0440 20	1	Sachet
4	Visserie standard pour abattant	41 0440 21	1	Coque
5	Visserie standard écrou rapide pour abattant	41 0448 20	1	Sachet

## MENTON SIÈGE SEUL

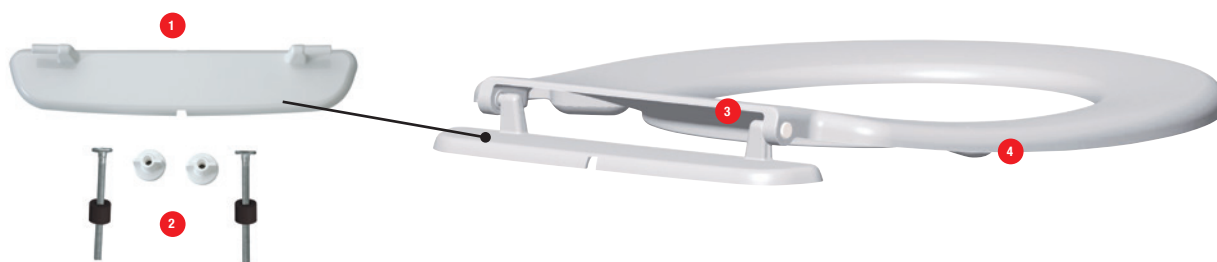

N°	Modèle	Référence	Nb	Conditionnement
1	Dormant Axe Court OPIO	41 1054 01	1	Sachet
2	Visserie pour abattant Dormant Axe Court OPIO	41 0443 07	1	Sachet
3	Douilles Courtes Dormant Axe Court OPIO	41 0824 07	1	Sachet
4	Set de 4 amortisseurs OPIO	41 1050 07	1	Sachet

## VENCE

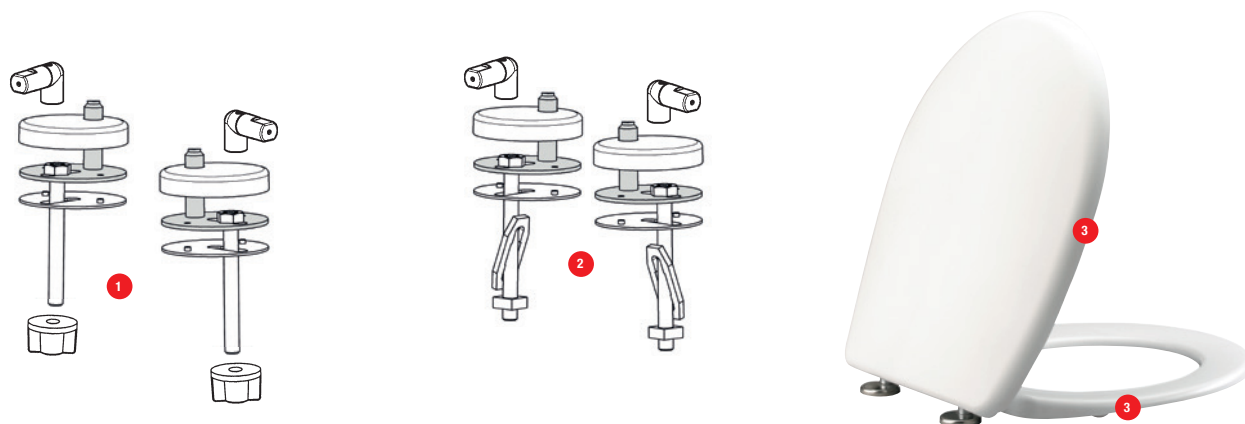

N°	Modèle	Référence	Nb	Conditionnement
1	Set de charnières ralenties + fixation pour abattant VENCE	41 1311 07	1	Sachet
2	Set de charnières ralenties + fixation pour abattant VENCE/Cuvette Lotos	41 1312 07	1	Sachet
3	Set de 8 amortisseurs + 4 tampons	41 2136 07	1	Sachet

## ESTÉREL 2

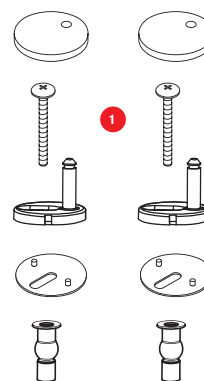

N°	Modèle	Référence	Nb	Conditionnement
1	Visserie pour abattant ESTÉREL 2	95 8115 07	1	Sachet

## CAP FERRAT



N°	Modèle	Référence	Nb	Conditionnement
1	Charnières acier inoxydable pour abattants CAP FERRAT, BEAULIEU Inox, OPIO Inox, MENTON Inox	41 1153 07	1	Sachet
2	Douilles pour abattants MONTE CARLO, OPIO, MENTON, PRINCIPAUTÉ, BEAULIEU, ESTÉREL, CAP FERRAT	41 0822 20	1	Sachet
3	Set de 8 amortisseurs + 4 tampons	41 2136 07	1	Sachet

## PRINCIPAUTÉ

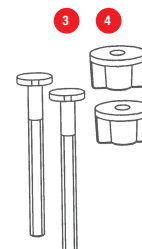
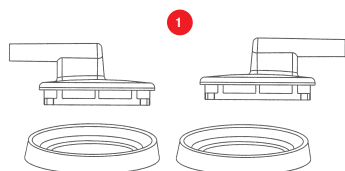

N°	Modèle	Référence	Nb	Conditionnement
1	Charnières pour abattant PRINCIPAUTE Blanche	41 5241 07	1	Sachet
2	Douilles pour abattants MONTE CARLO, OPIO, MENTON, PRINCIPAUTÉ, BEAULIEU, ESTÉREL, CAP FERRAT	41 0822 20	1	Sachet
3	Visserie standard pour abattant	41 0440 20	1	Sachet
4	Visserie standard pour abattant	41 0440 21	1	Coque

# ABATTANTS

## BEAULIEU MONTAGE PAR LE DESSUS



N°	Modèle	Référence	Nb	Conditionnement
1	Set de fixation charnières pour abattants BEAULIEU - OPIO/Cuvette LOTOS	41 1351 07	1	Sachet
2	Set de 8 amortisseurs + 4 tampons	41 2136 07	1	Sachet
3	Douilles pour abattants MONTE CARLO, OPIO, MENTON, PRINCIPAUTÉ, BEAULIEU, ESTÉREL, CAP FERRAT	41 0822 20	1	Sachet

## BEAULIEU INOX



N°	Modèle	Référence	Nb	Conditionnement
1	Charnières acier inoxydable pour abattants CAP FERRAT, BEAULIEU Inox, OPIO Inox, MENTON Inox	41 1153 07	1	Sachet
2	Set de 8 amortisseurs + 4 tampons	41 2136 07	1	Sachet
3	Douilles pour abattants MONTE CARLO, OPIO, MENTON, PRINCIPAUTÉ, BEAULIEU, ESTÉREL, CAP FERRAT	41 0822 20	1	Sachet

## GÉNÉRATIONS PREMIUM



N°	Modèle	Référence	Nb	Conditionnement
1	Charnières pour abattant GÉNÉRATIONS Premium	95 8223 07	1	Sachet

## VALLAURIS PREMIUM



N°	Modèle	Référence	Nb	Conditionnement
1	Charnières pour abattant VALLAURIS Premium	95 8214 07	1	Sachet

## OPIO PREMIUM



N°	Modèle	Référence	Nb	Conditionnement
1	Set de charnières + visserie pour abattant OPIO Premium	41 2055 07	1	Sachet
2	Set de moteurs (droite et gauche) pour abattant OPIO Premium	41 1316 07	1	Sachet
3	Embases charnières pour abattant OPIO Premium	41 1063 07	1	Sachet
4	Set de 8 amortisseurs + 4 tampons	41 2136 07	1	Sachet

## OPIO CLASSIC



N°	Modèle	Référence	Nb	Conditionnement
1	Charnières pour abattant OPIO Classic	41 1158 07	1	Sachet
2	Douilles pour abattant OPIO Classic	41 0822 20	1	Sachet
3	Set de 8 amortisseurs	41 1050 07	1	Sachet





N°	Modèle	Référence	Nb	Conditionnement
1	Dormant	41 1052 01	1	Sachet
2	Set de 8 amortisseurs + 4 tampons	41 2136 07	1	Sachet
3	Visserie standard pour abattant	41 0440 20	1	Sachet
4	Visserie standard pour abattant	41 0440 21	1	Coque
5	Visserie rapide pour abattant	41 7104 07	1	Sachet

## MONACO

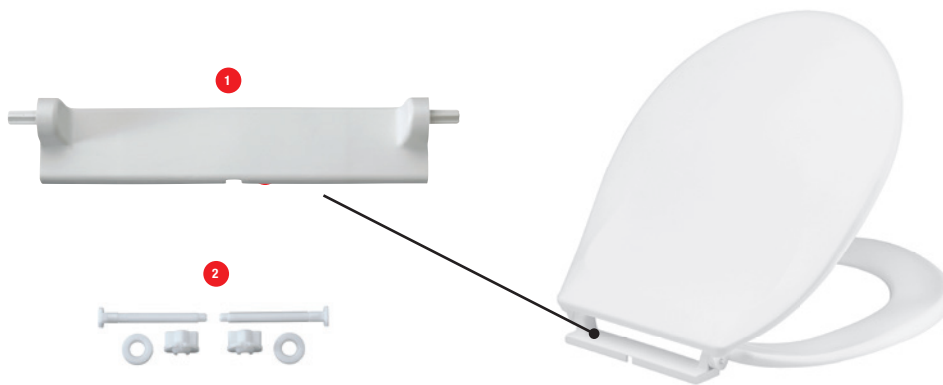

N°	Modèle	Référence	Nb	Conditionnement
1	Dormant	41 1500 00	1	Vrac
2	Visserie rapide pour abattant	41 7104 07	1	Sachet

## GÉNÉRATIONS & VALLAURIS (AVANT 2015)

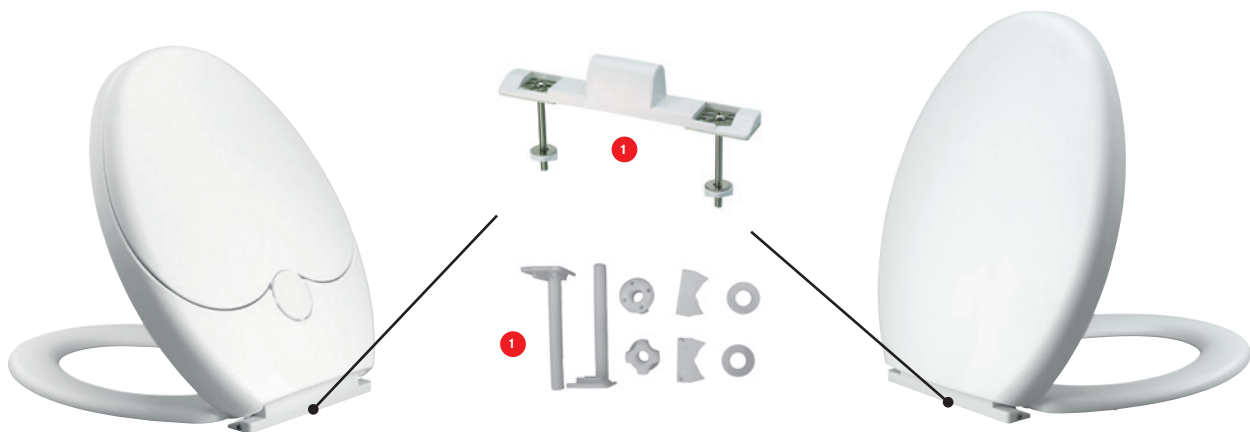

N°	Modèle	Référence	Nb	Conditionnement
1	CHARNIÈRE COMPLÈTE (DORMANT + VISSERIE MÉTAL) POUR ABATTANTS GÉNÉRATIONS & VALLAURIS	95 8209 07	1	Sachet
2	Visserie plastique pour abattants Générations & VALLAURIS	95 8210 07	1	Sachet

## OPIO MONTAGE PAR LE DESSUS



N°	Modèle	Référence	Nb	Conditionnement
1	Set de fixation charnières pour abattants BEAULIEU - OPIO/Cuvette LOTOS	41 1351 07	1	Sachet
2	Douilles pour abattants MONTE CARLO, OPIO, MENTON, PRINCIPAUTÉ, BEAULIEU, ESTÉREL, CAP FERRAT	41 0822 20	1	Sachet
3	Set de 4 amortisseurs OPIO	41 1050 07	1	Sachet

## OPIO DORMANT

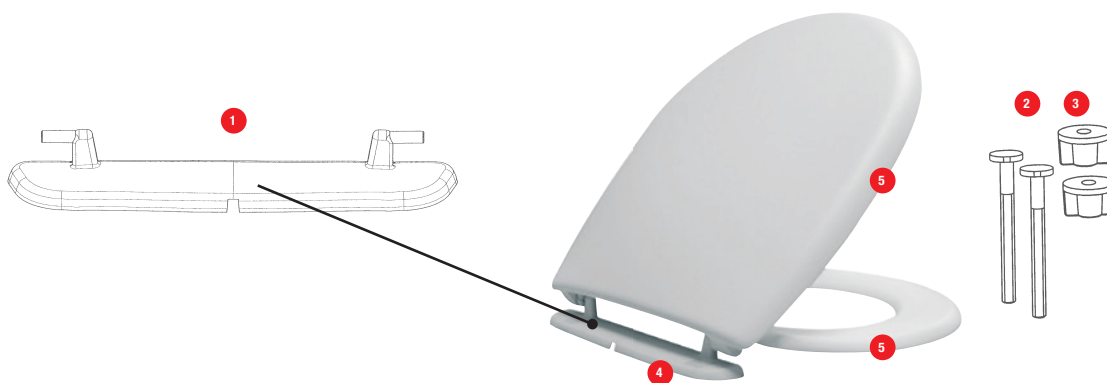

N°	Modèle	Référence	Nb	Conditionnement
1	Dormant OPIO	41 1052 01	1	Sachet
2	Visserie standard pour abattant	41 0440 20	1	Sachet
3	Visserie standard pour abattant	41 0440 21	1	Coque
4	Douilles pour abattants Monte CARLO, OPIO, MENTON, PRINCIPAUTÉ, BEAULIEU, ESTÉREL, CAP FERRAT	41 0822 20	1	Sachet
5	Set de 4 amortisseurs OPIO	41 1050 07	1	Sachet

## MONTE CARLO 2

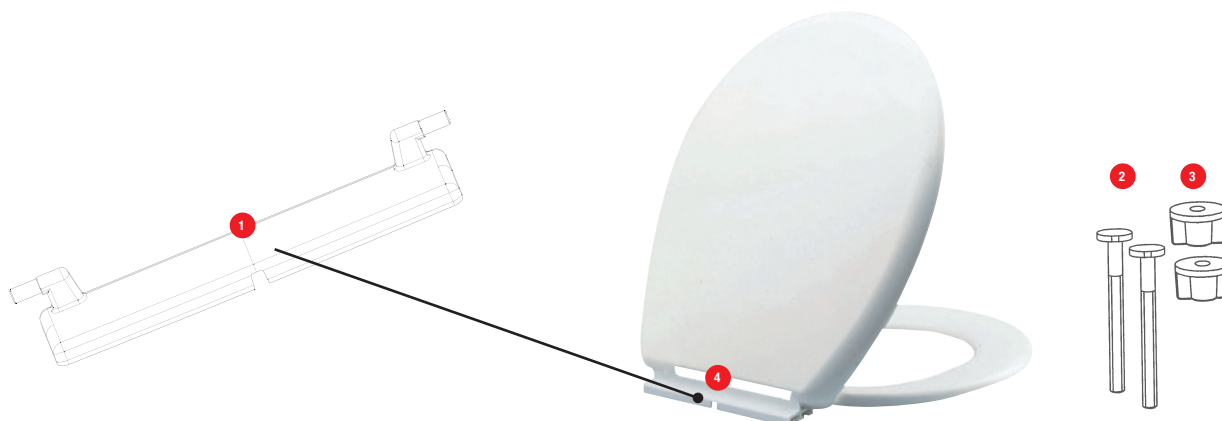

N°	Modèle	Référence	Nb	Conditionnement
1	Dormant MONACO & MONTE CARLO 2	41 1500 01	1	Vrac
2	Visserie standard pour abattant	41 0440 20	1	Sachet
3	Visserie standard pour abattant	41 0440 21	1	Coque
4	Douilles pour abattants MONTE CARLO, OPIO, MENTON, PRINCIPAUTÉ, BEAULIEU, ESTÉREL, CAP FERRAT	41 0822 20	1	Sachet

# ABATTANTS

## NISSA PREMIUM



N°	Modèle	Référence	Nb	Conditionnement
1	Charnières pour abattant NISSA Premium	10 0073 50	1	Sachet
2	Set de 4 amortisseurs pour abattant NISSA Premium	10 0073 51	1	Sachet

## SIÈGE SEUL

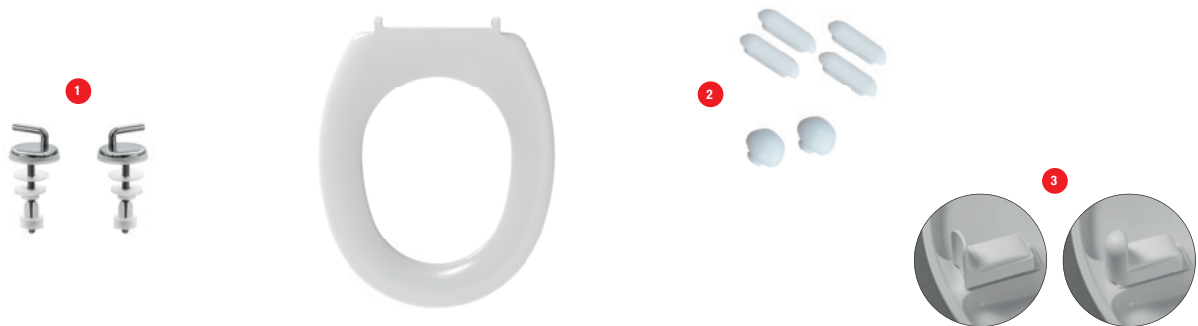

N°	Modèle	Référence	Nb	Conditionnement
1	Charnières pour abattants STABLO / SIÈGE SEUL	10 0059 76	1	Sachet
2	Set de 4 amortisseurs + 2 tampons pour ESTÉREL Classic / MOUGINS Classic / STABLO / SIÈGE SEUL	95 9002 09	1	Sachet
3	Set de cales de maintien pour abattants STABLO / ESTÉREL Optimum / SIÈGE SEUL	10 0059 77	1	Sachet