



N°	Modèle	Référence	Nb	Conditionnement	Prix HT
1	Set charnières acier inoxydable pour abattant CAP FERRAT Premium	95 9501 09	1	Sachet	29,21 €
2	Set de fixation charnières pour abattant CAP FERRAT Premium	95 9501 07	1	Sachet	15,15 €
3	Set de 4 amortisseurs + 2 tampons pour abattant CAP FERRAT Classic et Premium	95 9501 08	1	Sachet	4,87 €

CAP FERRAT CLASSIC



N°	Modèle	Référence	Nb	Conditionnement	Prix HT
1	Charnières acier inoxydable pour abattant CAP FERRAT Classic	95 9550 08	1	Sachet	21,64 €
2	Set de fixation charnières pour abattant CAP FERRAT Classic	95 9550 07	1	Sachet	22,51 €
3	Set de 4 amortisseurs + 2 tampons pour abattants CAP FERRAT Classic et Premium	95 9501 08	1	Sachet	4,87 €

HORIZON CLASSIC

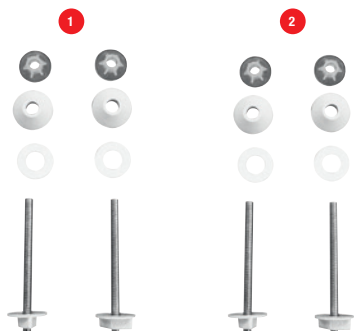

N°	Modèle	Référence	Nb	Conditionnement	Prix HT
1	Charnières pour abattant HORIZON Classic	95 8270 07	1	Sachet	11,36 €
2	Charnières pour abattant HORIZON (avant novembre 2015)	41 0444 07	1	Sachet	11,48 €

PRINCPAUTÉ, ESTÉREL, VENCE & AZUR PREMIUM

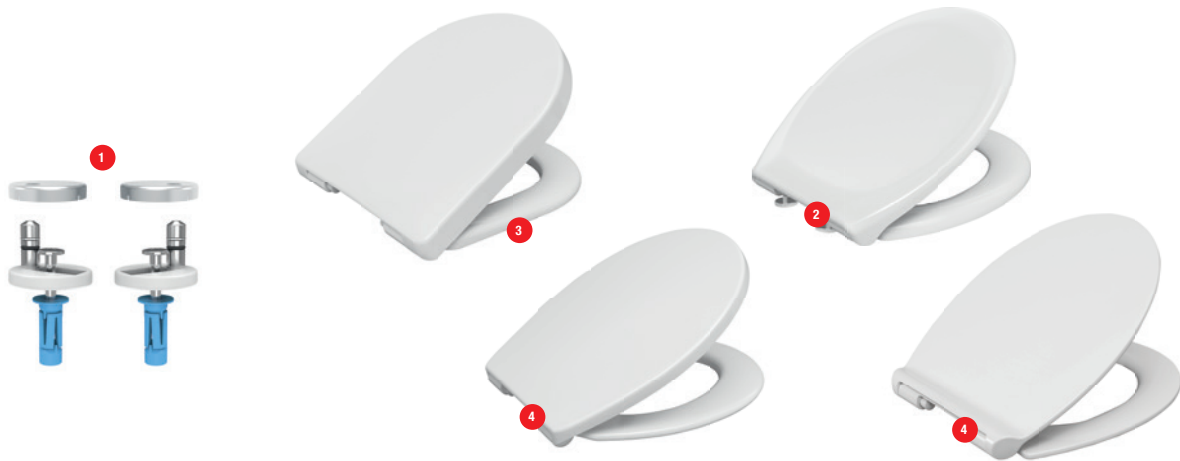

N°	Modèle	Référence	Nb	Conditionnement	Prix HT
1	Charnières Abattants PRINCPAUTÉ/VENCE/ESTÉREL Premium	95 9005 09	1	Sachet	11,03 €
2	Set de moteurs pour abattant ESTÉREL PREMIUM	95 9003 06	1	Sachet	21,64 €
3	Set de 4 amortisseurs + 2 tampons pour abattants PRINCPAUTÉ/ESTÉREL/AZUR Premium /ESTÉREL Optimum	95 9003 07	1	Sachet	7,90 €
4	Set de moteurs pour abattants Vence/Azur Premium Slim	10 0065 85	1	Sachet	21,64 €

ESTÉREL OPTIMUM



N°	Modèle	Référence	Nb	Conditionnement	Prix HT
1	Charnières pour abattant Estérel Optimum	10 0059 78	1	Sachet	11,90 €
2	Set de 4 amortisseurs + 2 tampons	95 9003 07	1	Sachet	7,90 €
3	Set de cales de maintien pour abattant STABLO/ESTÉREL Optimum	10 0059 77	1	Sachet	5,00 €

MOUGINS PREMIUM



N°	Modèle	Référence	Nb	Conditionnement	Prix HT
1	Charnières pour abattant MOUGINS Premium	10 0059 74	1	Sachet	9,90 €
2	Set de moteurs pour abattant MOUGINS PREMIUM	10 0065 85	1	Sachet	21,64 €
3	Set de 4 amortisseurs + 2 tampons pour abattant MOUGINS Premium	10 0059 75	1	Sachet	6,90 €



N°	Modèle	Référence	Nb	Conditionnement	Prix HT
1	Charnières acier inoxydable pour abattants ESTÉREL/VENCE Classic (avant 2017)	95 9004 09	1	Sachet	7,88 €
2	Charnières acier inoxydable réglables pour abattant ESTÉREL Classic (après 2017)	95 9002 07	1	Sachet	7,88 €
3	Set de 4 amortisseurs + 2 tampons pour abattant ESTÉREL Classic / STABLO	95 9002 09	1	Sachet	4,87 €

MOUGINS CLASSIC



N°	Modèle	Référence	Nb	Conditionnement	Prix HT
1	Charnières acier inoxydable pour abattants ESTEREL/VENCE Classic (avant 2017)/MOUGINS Classic	95 9004 09	1	Sachet	7,88 €
2	Set de 4 amortisseurs + 2 tampons pour abattants ESTEREL/MOUGINS Classic	95 9002 09	1	Sachet	4,87 €

PMR, STABLO



N°	Modèle	Référence	Nb	Conditionnement	Prix HT
1	Charnières pour abattant PMR	95 8610 07	1	Sachet	20,56 €
2	Set de 2 cales de maintien pour abattant PMR	95 8610 08	1	Sachet	4,54 €
3	Charnières pour abattant STABLO	10 0059 76	1	Sachet	8,90
4	Set de 4 amortisseurs + 2 tampons pour ESTÉREL Classic/MOUGINS Classic/STABLO	95 9002 09	1	Sachet	4,87 €
5	Set de cales de maintien pour abattant STABLO/ESTÉREL Optimum	10 0059 77	1	Sachet	5,00 €

MENTON CLASSIC

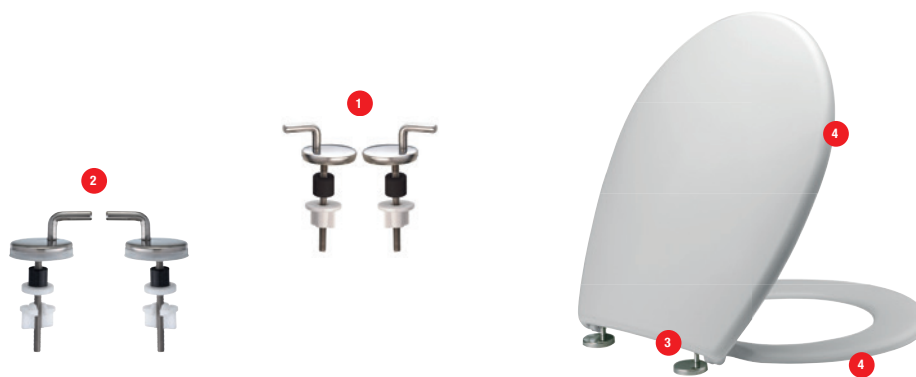

N°	Modèle	Référence	Nb	Conditionnement	Prix HT
1	Charnières acier inoxydable pour abattants CAP FERRAT, BEAULIEU Inox, OPIO Inox, MENTON Inox	41 1153 07	1	Sachet	11,93 €
2	Charnières acier inoxydable écrous rapides pour abattants CAP FERRAT, BEAULIEU Inox, OPIO Inox, MENTON Inox	41 1158 07	1	Sachet	10,60 €
3	Douilles pour abattants MONTE CARLO, OPIO, MENTON, PRINCIPAUTÉ, BEAULIEU, ESTÉREL CAP FERRAT	41 0822 20	1	Sachet	2,60 €
4	Set de 8 amortisseurs + 4 tampons	41 2136 07	1	Sachet	5,01 €

BEAULIEU



N°	Modèle	Référence	Nb	Conditionnement	Prix HT
1	Dormant BEAULIEU	41 0108 01	1	Vrac	3,71 €
2	Axes charnières pour abattant BEAULIEU	41 0109 07	1	Sachet	3,19 €
3	Visserie standard pour abattant	41 0440 20	1	Sachet	1,85 €
4	Visserie standard pour abattant	41 0440 21	1	Coque	4,38 €
5	Set de 8 amortisseurs + 4 tampons	41 2136 07	1	Sachet	5,01 €
6	Douilles pour abattants MONTE CARLO, OPIO, MENTON, PRINCIPAUTÉ, BEAULIEU, ESTÉREL, CAP FERRAT	41 0822 20	1	Sachet	2,60 €

MENTON CLASSIC

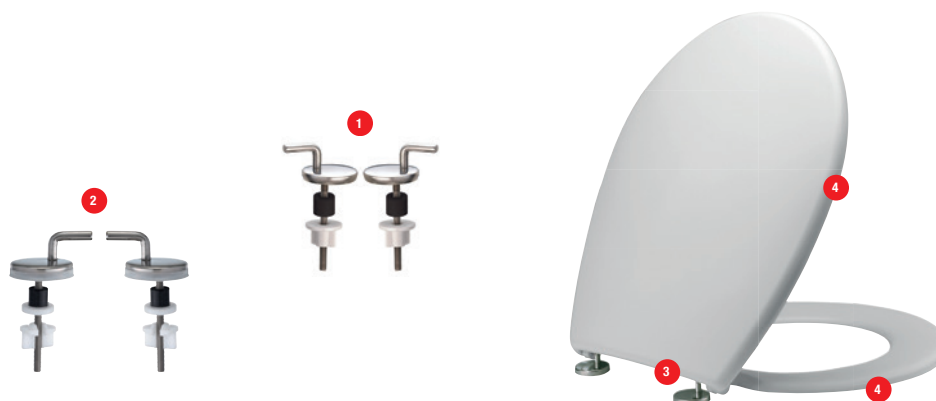

N°	Modèle	Référence	Nb	Conditionnement	Prix HT
1	Charnières acier inoxydable pour abattants CAP FERRAT, BEAULIEU Inox, OPIO Inox, MENTON Inox	41 1153 07	1	Sachet	11,93 €
2	Charnières acier inoxydable écrous rapides pour abattants CAP FERRAT, BEAULIEU Inox, OPIO Inox, MENTON Inox	41 1158 07	1	Sachet	10,60 €
3	Douilles pour abattants MONTE CARLO, OPIO, MENTON, PRINCIPAUTÉ, BEAULIEU, ESTÉREL CAP FERRAT	41 0822 20	1	Sachet	2,60 €
4	Set de 8 amortisseurs + 4 tampons	41 2136 07	1	Sachet	5,01 €



N°	Modèle	Référence	Nb	Conditionnement	Prix HT
1	Dormant OPIO	41 1052 01	1	Sachet	3,71 €
2	Set de 8 amortisseurs + 4 tampons	41 2136 07	1	Sachet	5,01 €
3	Visserie standard pour abattant	41 0440 20	1	Sachet	1,85 €
4	Visserie standard pour abattant	41 0440 21	1	Coque	4,38 €
5	Visserie standard écrou rapide pour abattant	41 0448 20	1	Sachet	2,16 €

MENTON SIÈGE SEUL



N°	Modèle	Référence	Nb	Conditionnement	Prix HT
1	Dormant Axe Court OPIO	41 1054 01	1	Sachet	3,57 €
2	Visserie pour abattant Dormant Axe Court OPIO	41 0443 07	1	Sachet	1,84 €
3	Douilles Courtes Dormant Axe Court OPIO	41 0824 07	1	Sachet	2,60 €
4	Set de 4 amortisseurs OPIO	41 1050 07	1	Sachet	4,74 €

VENCE

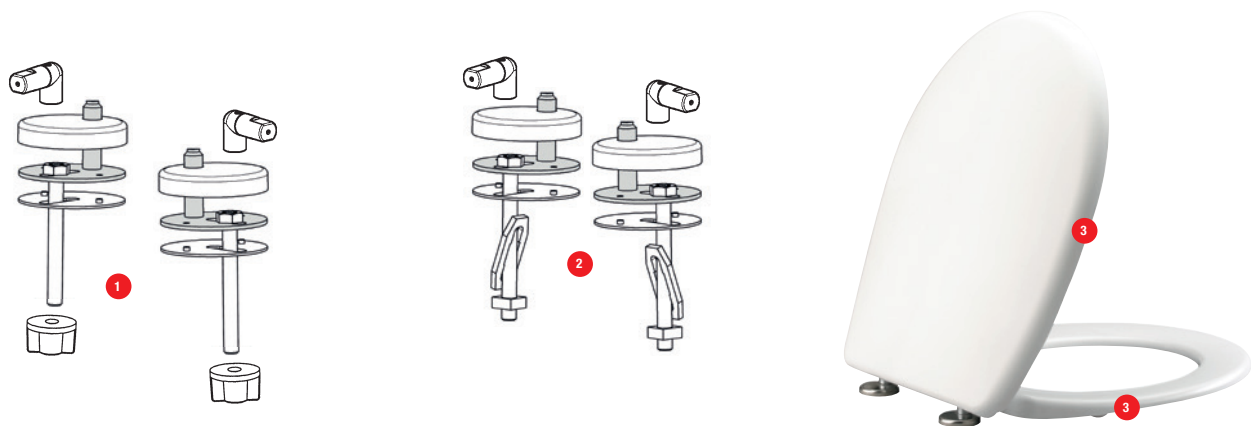

N°	Modèle	Référence	Nb	Conditionnement	Prix HT
1	Set de charnières ralenties + fixation pour abattant VENCE	41 1311 07	1	Sachet	26,52 €
2	Set de charnières ralenties + fixation pour abattant VENCE/Cuvette Lotos	41 1312 07	1	Sachet	26,52 €
3	Set de 8 amortisseurs + 4 tampons	41 2136 07	1	Sachet	5,01 €

ESTÉREL 2



N°	Modèle	Référence	Nb	Conditionnement	Prix HT
1	Visserie pour abattant ESTÉREL 2	95 8115 07	1	Sachet	11,02 €

CAP FERRAT



N°	Modèle	Référence	Nb	Conditionnement	Prix HT
1	Charnières acier inoxydable pour abattants CAP FERRAT, BEAULIEU Inox, OPIO Inox, MENTON Inox	41 1153 07	1	Sachet	11,93 €
2	Douilles pour abattants MONTE CARLO, OPIO, MENTON, PRINCIPAUTÉ, BEAULIEU, ESTÉREL, CAP FERRAT	41 0822 20	1	Sachet	2,60 €
3	Set de 8 amortisseurs + 4 tampons	41 2136 07	1	Sachet	5,01 €

PRINCIPAUTÉ



N°	Modèle	Référence	Nb	Conditionnement	Prix HT
1	Charnières pour abattant PRINCIPAUTE Blanche	41 5241 07	1	Sachet	3,71 €
2	Douilles pour abattants MONTE CARLO, OPIO, MENTON, PRINCIPAUTÉ, BEAULIEU, ESTÉREL, CAP FERRAT	41 0822 20	1	Sachet	2,60 €
3	Visserie standard pour abattant	41 0440 20	1	Sachet	1,85 €
4	Visserie standard pour abattant	41 0440 21	1	Coque	4,38 €

ABATTANTS

BEAULIEU MONTAGE PAR LE DESSUS



N°	Modèle	Référence	Nb	Conditionnement	Prix HT
1	Set de fixation charnières pour abattants BEAULIEU - OPIO/Cuvette LOTOS	41 1351 07	1	Sachet	13,33 €
2	Set de 8 amortisseurs + 4 tampons	41 2136 07	1	Sachet	5,01 €
3	Douilles pour abattants MONTE CARLO, OPIO, MENTON, PRINCIPAUTÉ, BEAULIEU, ESTÉREL, CAP FERRAT	41 0822 20	1	Sachet	2,60 €

BEAULIEU INOX



N°	Modèle	Référence	Nb	Conditionnement	Prix HT
1	Charnières acier inoxydable pour abattants CAP FERRAT, BEAULIEU Inox, OPIO Inox, MENTON Inox	41 1153 07	1	Sachet	11,93 €
2	Set de 8 amortisseurs + 4 tampons	41 2136 07	1	Sachet	5,01 €
3	Douilles pour abattants MONTE CARLO, OPIO, MENTON, PRINCIPAUTÉ, BEAULIEU, ESTÉREL, CAP FERRAT	41 0822 20	1	Sachet	2,60 €

GÉNÉRATIONS PREMIUM



N°	Modèle	Référence	Nb	Conditionnement	Prix HT
1	Charnières pour abattant GÉNÉRATIONS Premium	95 8223 07	1	Sachet	11,02 €
2	Set moteurs pour abattant GÉNÉRATIONS Premium	95 8223 06	1	Sachet	4,11 €

VALLAURIS PREMIUM



N°	Modèle	Référence	Nb	Conditionnement	Prix HT
1	Charnières pour abattant VALLAURIS Premium	95 8214 07	1	Sachet	11,02 €
2	Set moteurs pour abattant VALLAURIS Premium	95 8214 06	1	Sachet	4,11 €

OPIO PREMIUM



N°	Modèle	Référence	Nb	Conditionnement	Prix HT
1	Set de charnières + visserie pour abattant OPIO Premium	41 2055 07	1	Sachet	10,11 €
2	Set de moteurs (droite et gauche) pour abattant OPIO Premium	41 1316 07	1	Sachet	18,80 €
3	Embases charnières pour abattant OPIO Premium	41 1063 07	1	Sachet	1,30 €
4	Set de 8 amortisseurs + 4 tampons	41 2136 07	1	Sachet	5,01 €

OPIO CLASSIC



N°	Modèle	Référence	Nb	Conditionnement	Prix HT
1	Charnières acier inoxydable pour abattants CAP FERRAT, BEAULIEU Inox, OPIO Inox, MENTON Inox	41 1153 07	1	Sachet	11,93 €
2	Charnières acier inoxydable écrous rapides pour abattants CAP FERRAT, BEAULIEU Inox, OPIO Inox, MENTON Inox (après 2016)	41 1158 07	1	Sachet	10,60 €
3	Douilles pour abattants MONTE CARLO, OPIO, MENTON, PRINCIPAUTÉ, BEAULIEU, ESTÉREL, CAP FERRAT	41 0822 20	1	Sachet	2,60 €
4	Set de 4 amortisseurs OPIO	41 1050 07	1	Sachet	4,74 €



N°	Modèle	Référence	Nb	Conditionnement	Prix HT
1	Dormant OPIO	41 1052 01	1	Sachet	3,71 €
2	Set de 8 amortisseurs + 4 tampons	41 2136 07	1	Sachet	5,01 €
3	Visserie standard pour abattant	41 0440 20	1	Sachet	1,85 €
4	Visserie standard pour abattant	41 0440 21	1	Coque	4,38 €
5	Visserie rapide pour abattant	41 7104 07	1	Sachet	1,34 €

MONACO

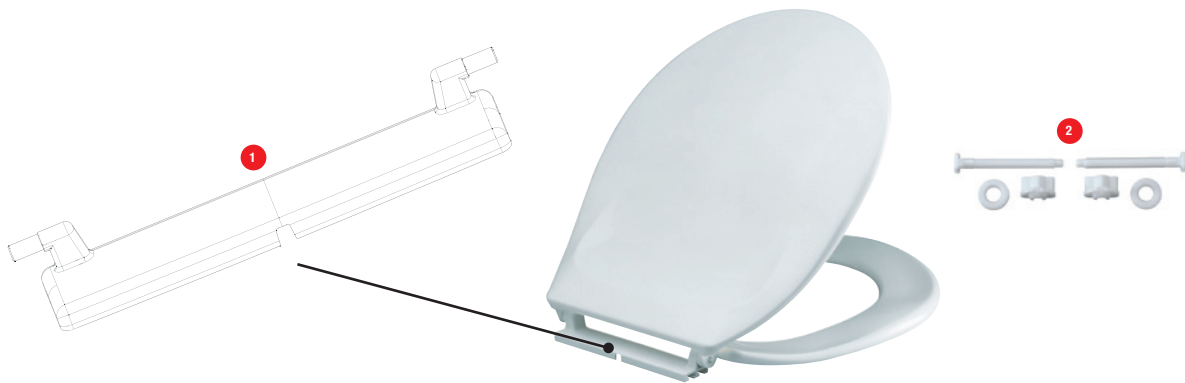

N°	Modèle	Référence	Nb	Conditionnement	Prix HT
1	Dormant MONACO & MONTE CARLO 2	41 1500 01	1	Vrac	3,35 €
2	Visserie rapide pour abattant	41 7104 07	1	Sachet	1,34 €

GÉNÉRATIONS & VALLAURIS (AVANT 2015)

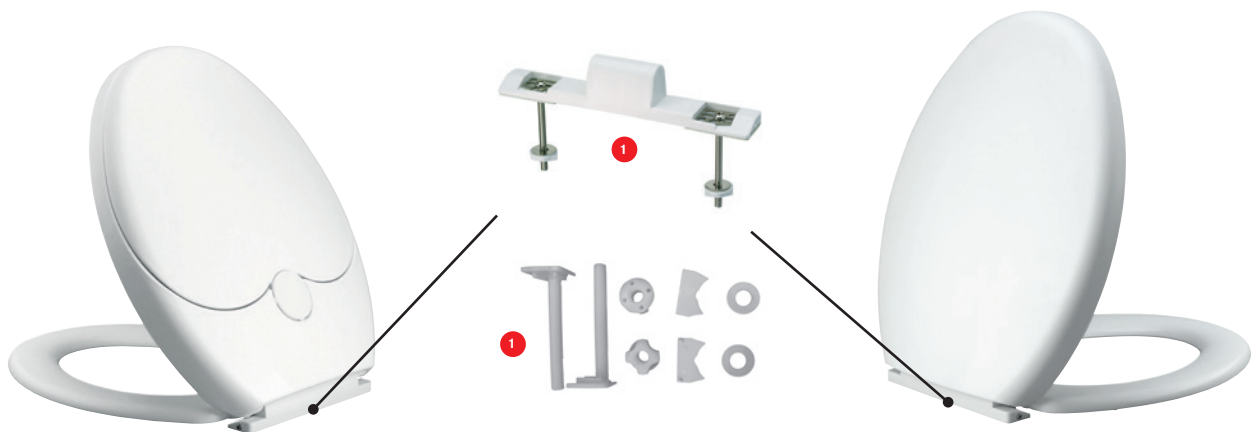

N°	Modèle	Référence	Nb	Conditionnement	Prix HT
1	CHARNIÈRE COMPLÈTE (DORMANT + VISSERIE MÉTAL) POUR ABATTANTS GÉNÉRATIONS & VALLAURIS	95 8209 07	1	Sachet	6,84 €
2	Visserie plastique pour abattants Générations & VALLAURIS	95 8210 07	1	Sachet	1,80 €

OPIO MONTAGE PAR LE DESSUS



N°	Modèle	Référence	Nb	Conditionnement	Prix HT
1	Set de fixation charnières pour abattants BEAULIEU - OPIO/Cuvette LOTOS	41 1351 07	1	Sachet	13,33 €
2	Douilles pour abattants MONTE CARLO, OPIO, MENTON, PRINCIPAUTÉ, BEAULIEU, ESTÉREL, CAP FERRAT	41 0822 20	1	Sachet	2,60 €
3	Set de 4 amortisseurs OPIO	41 1050 07	1	Sachet	4,74 €

OPIO DORMANT

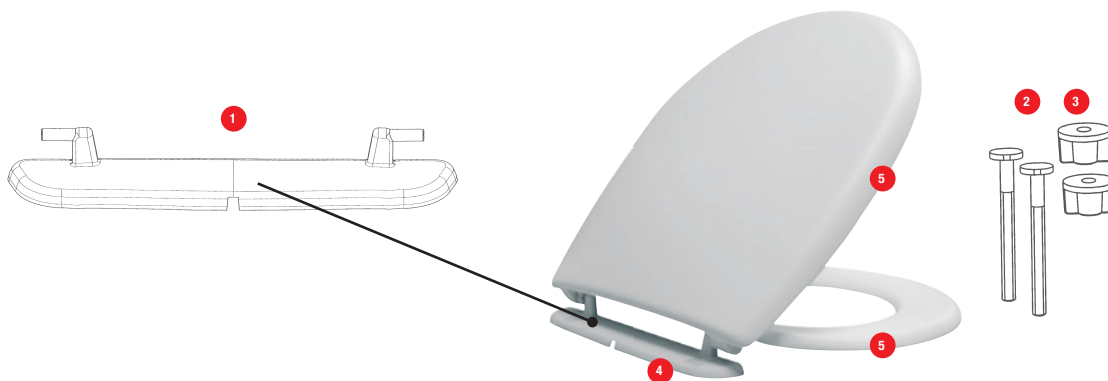

N°	Modèle	Référence	Nb	Conditionnement	Prix HT
1	Dormant OPIO	41 1052 01	1	Sachet	3,71 €
2	Visserie standard pour abattant	41 0440 20	1	Sachet	1,85 €
3	Visserie standard pour abattant	41 0440 21	1	Coque	4,38 €
4	Douilles pour abattants Monte CARLO, OPIO, MENTON, PRINCIPAUTÉ, BEAULIEU, ESTÉREL, CAP FERRAT	41 0822 20	1	Sachet	2,60 €
5	Set de 4 amortisseurs OPIO	41 1050 07	1	Sachet	4,74 €

MONTE CARLO 2

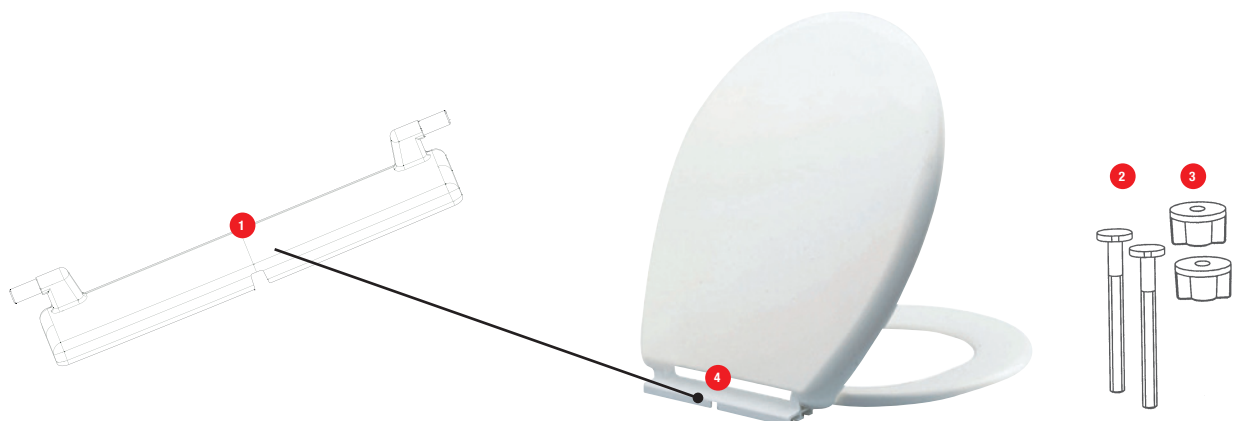

N°	Modèle	Référence	Nb	Conditionnement	Prix HT
1	Dormant MONACO & MONTE CARLO 2	41 1500 01	1	Vrac	3,35 €
2	Visserie standard pour abattant	41 0440 20	1	Sachet	1,85 €
3	Visserie standard pour abattant	41 0440 21	1	Coque	4,38 €
4	Douilles pour abattants MONTE CARLO, OPIO, MENTON, PRINCIPAUTÉ, BEAULIEU, ESTÉREL, CAP FERRAT	41 0822 20	1	Sachet	2,60 €